





L-industry II







LEDEL

Правильный свет –
выгодный свет®

Инновационное решение в сфере
архитектурного освещения

-  Средние и малоэтажные здания
-  Арт-объекты
-  Парковый ландшафт
-  Заливающее освещение

Основные характеристики

-  **52 - 112 Вт**
Мощность
-  **IP 65**
Степень защиты
-  **5 лет**
Гарантия
-  **4400 - 12320 лм**
Световой поток
-  **Г10x60 Г15x30, К5, К10,
К15, Г30, Г40, Г60, Г80, Д**
Диаграммы
-  **100 000 часов**
Срок службы

Характеристики серии

Диапазон напряжения питания переменного тока, В	от 80 до 264 ¹
Частота, Гц	50
Коэффициент мощности драйвера, л	≥ 0,95
Коэффициент пульсации светового потока, %	≤ 1
Температура эксплуатации, °С	от -60 до +40
Вид климатического исполнения	УХЛ 1
Класс защиты от поражения электрическим током	I

Технические характеристики актуальны при номинальном напряжении – 220-230 В.

¹ Не рекомендуется эксплуатировать светильник при межфазном подключении к сети питания переменным током ввиду возможного возникновения в ней аperiodических переходных процессов.

Вес и габариты

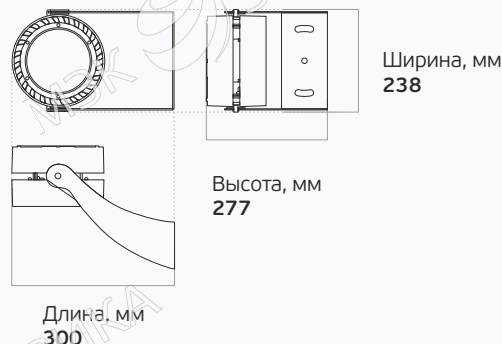

Вес, кг: 5,4

L-industry II – инновационный архитектурный прожектор



Антибликовая система представлена в виде специальной сетки на оптической части и козырька исключая слепящий эффект



Угол наклона регулируется – вы можете менять угол наклона с шагом 5° в зависимости от ваших предпочтений и особенностей объекта



Крепление выполнено из нержавеющей стали. Крепление можно регулировать по вылету в диапазоне от 0 до 230 мм



На сайте компании можно
подробно ознакомиться с
полным каталогом продук-
ции, узнать свежие новости

www.ledel.ru

ул. Шамиля Усманова, 31а
г. Казань, Россия, 420095
E-mail: info@ledel.ru
Тел: 8 (800) 100-30-30